

ODWADNIACZ TERMOSTATYCZNY Z NASTAWĄ TEMPERATURY ODPROWADZANIA KONDENSATU

Zalety

Kompaktowy, wykonany w całości ze stali kwasoodpornej odwadniacz termostatyczny, w którym elementem wykonawczym jest bimetal, idealny dla parogrzemek, zbiorników magazynowych, dla zabezpieczenia przed zamrażaniem rurociągów kondensatu lub odpowietrzania instalacji parowych

1. Temperaturę wyjściową kondensatu można bezstopniowo ustawić w zakresie od 50 do 200°C za pomocą śruby regulacyjnej.
2. Oszczędza energię poprzez wykorzystanie całkowitego ciepła pary wodnej.
3. Funkcja usuwania kamienia i innych zanieczyszczeń pozwala na ich eliminację nawet podczas jego pracy
4. Może być użyty jako zawór automatyczny zapobiegający zamrażaniu instalacji.
5. Zminimalizowany czas rozruchu instalacji dzięki szybkiemu odprowadzaniu powietrza i zimnego kondensatu.
6. Wbudowany filtr siatkowy zabezpiecza odwadniacz przed zanieczyszczeniami
7. Łatwa obsługa odwadniacza bez konieczności demontażu instalacji
8. Mechanizm przeciążeniowy zabezpiecza przed zniszczeniem bimetalu



Specyfikacja

Model	LEX3N-TZ	LEX3N-TZ	LEX3N-TZ
Typ przyłącza	Gwintowe	Spawane	Kołnierz
Wymiar	3/8", 1/2", 3/4", 1"	DN 10, 15, 20, 25	DN15, 20, 25
Zakres nastawy temperatury kondensatu [°C]	50 – 200* (zobaczyć wykres po prawej)		
Maksymalne ciśnienie pracy [barg]	PMO	46	
Minimalna różnica ciśnień [bar]		1	
Maksymalna temperatura pracy [°C]	TMO	350	

● Zakres nastawy temperatury

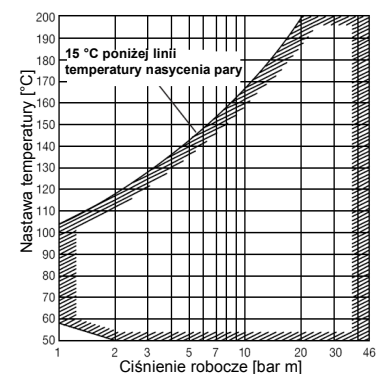

* Nastawa temperatury powinna być większa niż 15 °C poniżej temperatury nasylenia pary.

1 bar = 0.1 MPa

PARAMETRY PROJEKTOWE KORPUSU (NIE PARAMETRY PRACY) :

Maksymalne dopuszczalne ciśnienie [barg] PMA : 63

Maksymalne dopuszczalna temperatura [°C] TMA : 400**/425 ** - Z kołnierzem PN



Aby uniknąć nieprawidłowej pracy, wypadków oraz poważnych zranień, NIE WOLNO stosować tego urządzenia poza warunkami pracy podanym w tabeli. Lokalne regulacje mogą być bardziej restrykcyjne

NR	Opis	Materiał	DIN *	ASTM/AISI *
1	Korpus	Stal kwasoodporna SCS13A	1.4308	A351 CF8
2	Pokrywa	Stal kwasoodporna SUS303	1.4305	AISI303
3 R	Trzpień zaworu	Stal kwasoodporna SUS420J2	1.4301	AISI420
4	Śruba nastawcza	Stal kwasoodporna SUS303	1.4305	AISI303
5 R	Element bimetaliczny	Bimetal	---	---
6 R	Podkładka płaska	Stal kwasoodporna SUS304	1.4301	AISI304
7 R	Gniazdo zaworu	Stal kwasoodporna SUS303	1.4305	AISI303
8 MR	Uszczelka gniazda zaworu	Stal kwasoodporna SUS316L	1.4404	AISI316L
9 R	Sprężyna rozciągająca	Stal kwasoodporna SUS304	1.4301	AISI304
10 R	Sprężyna powrotna	Stal kwasoodporna SUS304	1.4301	AISI304
11 R	Pierścień sprężynujący	Stal kwasoodporna SUS304	1.4301	AISI304
12 R	Trzpień sprężyny	Stal kwasoodporna SUS304	1.4301	AISI304
13 MR	Pierścień uszczelniający	Guma FPM	FPM	D2000HK
14 R	Siatka filtra	Stal kwasoodporna SUS430/304	1.4016/4301	AISI430/304
15	Przeciwnakrętka	Stal kwasoodporna SUS304	1.4301	AISI304
16	Nakrętka kapturowa	Stal kwasoodporna SCS13A	1.4308	A351 CF8
17 MR	Uszczelka pokrywy	Stal kwasoodporna SUS316L	1.4404	AISI316L
18	Tabliczka znamionowa	Stal kwasoodporna SUS304	1.4301	AISI304
19 R	Prowadnica sprężyny	Stal kwasoodporna SUS304	1.4301	AISI304
20 R	Płytkę oporową	Stal kwasoodporna SUS304	1.4301	AISI304
21 MR	Uszczelka nakrętki kapt.	Grafit	---	---

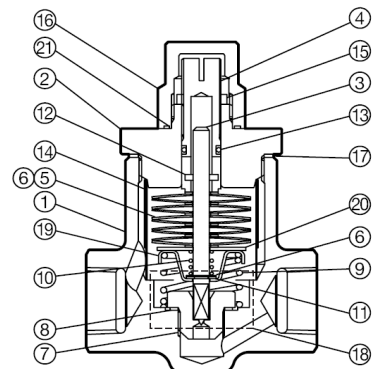

Wymiary

● LEX3N-TZ Gwint

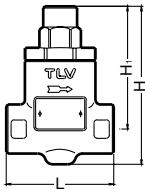

● LEX3N-TZ Spawany

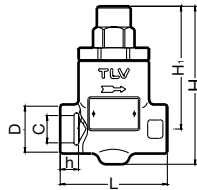

● LEX3N-TZ Kołnierz

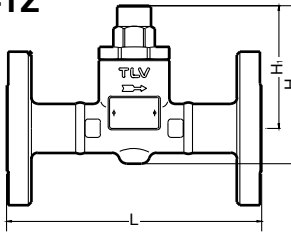

LEX3N-TZ Gwint* / Spawany** (mm)

Size	L	H	H ₁	φD	φC	h	Waga (kg)
3/8"	70	103	80	30	17.6	12	0.8
1/2"					21.8		
3/4"	80	113	90	44	27.2	14	1.3
1"					33.9		1.2

* BSP, DIN2999, dostępne inne standardy

** ASME B16.11-2005, dostępne inne standardy

LEX3N-TZ Kołnierz (mm)

DN	L		H	H ₁	Waga (kg)
	DIN2501	PN25/40			
15	150		103	80	2.5
20			113	90	3.1
25	160				3.6

Wykres wydajności

Określenie wydajności odwadniacza

Przykład: Określenie wydajności dla parametrów: ciśnienie zasilania 9 bar (ciśnienie wyjściowe atmosferyczne), temperatura kondensatu 110 °C a nastawa 120°C

Krok 1: Wykres wydajności

Od punktu 110°C na osi poziomej kreślimy linię pionową. Linia ta przecinając się z krzywą nastaw 120°C tworzy punkt A. Kreśląc linię poziomą przechodzącą przez punkt A otrzymujemy na osi pionowej punkt B, który określa wydajność 120 kg/h.

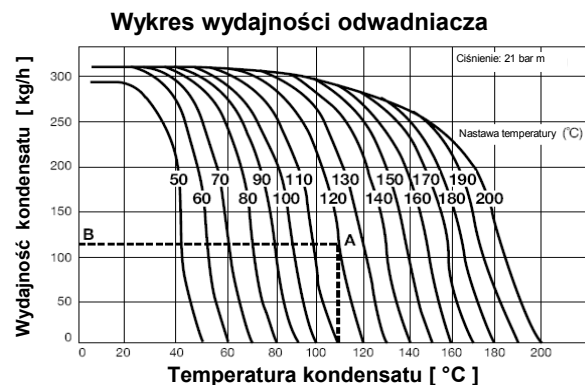

Zalecany współczynnik bezpieczeństwa co najmniej 2.

Krok 2: Wykres współczynnika korekcyjnego

Ponieważ wykres wydajności sporządzony jest dla ciśnienia 21 bar, dlatego przy innych ciśnieniach należy wprowadzić poprawki. Na przecięciu się linii pionowej obrazującej 9 bar i krzywej współczynnika otrzymujemy punkt C. Prowadząc linię poziomą z punktu C uzyskamy punkt D o wartości 0.64. Wówczas faktyczna wydajność odwadniacza wyniesie: 120 kg/h x 0.64 = 76.8 kg/h

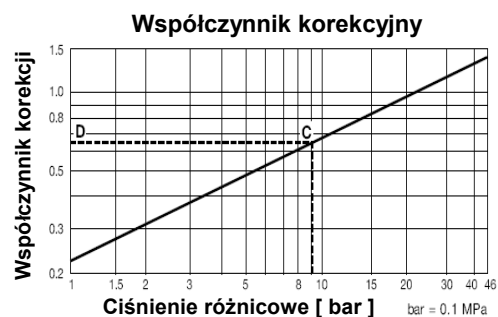

Ciśnienie różnicowe stanowi różnicę pomiędzy ciśnieniem wejściowym i wyjściowym z odwadniacza.